



电商快递



服装鞋类



图书文具



汽车配件



第三方物流

STOREGANIZER

动态高密度拣选系统



利用托盘货架首层实现高效拣选

拣选效率

+26%

空间利用率

+40%

步行时间

-42%



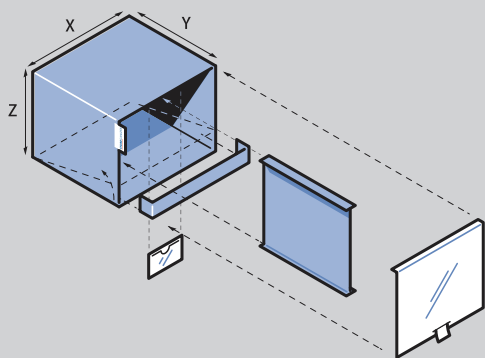
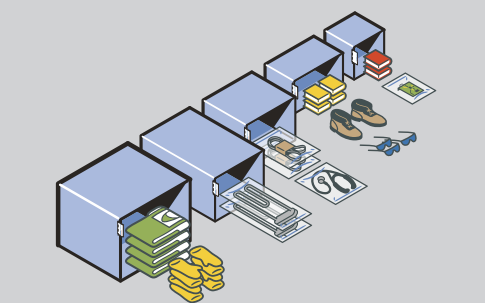

pocket labels

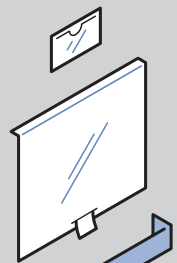

front covers

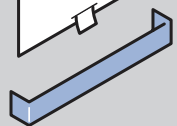

front stops

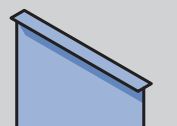

dividers



按需定制

Storeganizer是量身定制的解决方案，旨在满足任何库存需求，减少拣选路线，并且具有很高的适应性。根据客户要求，提供各种尺寸的解决方案，适用于多种SKU的储存和拣选。

工作原理

垂直悬挂袋最多可悬挂四排，后排可以通过移开前排轻松操作，大大减低拣选路线。模块化设计满足各种定制需求，可以从基本模块开始，未来根据公司发展需求逐步扩展。方便多种不同的SKU储存、管理和拣选。

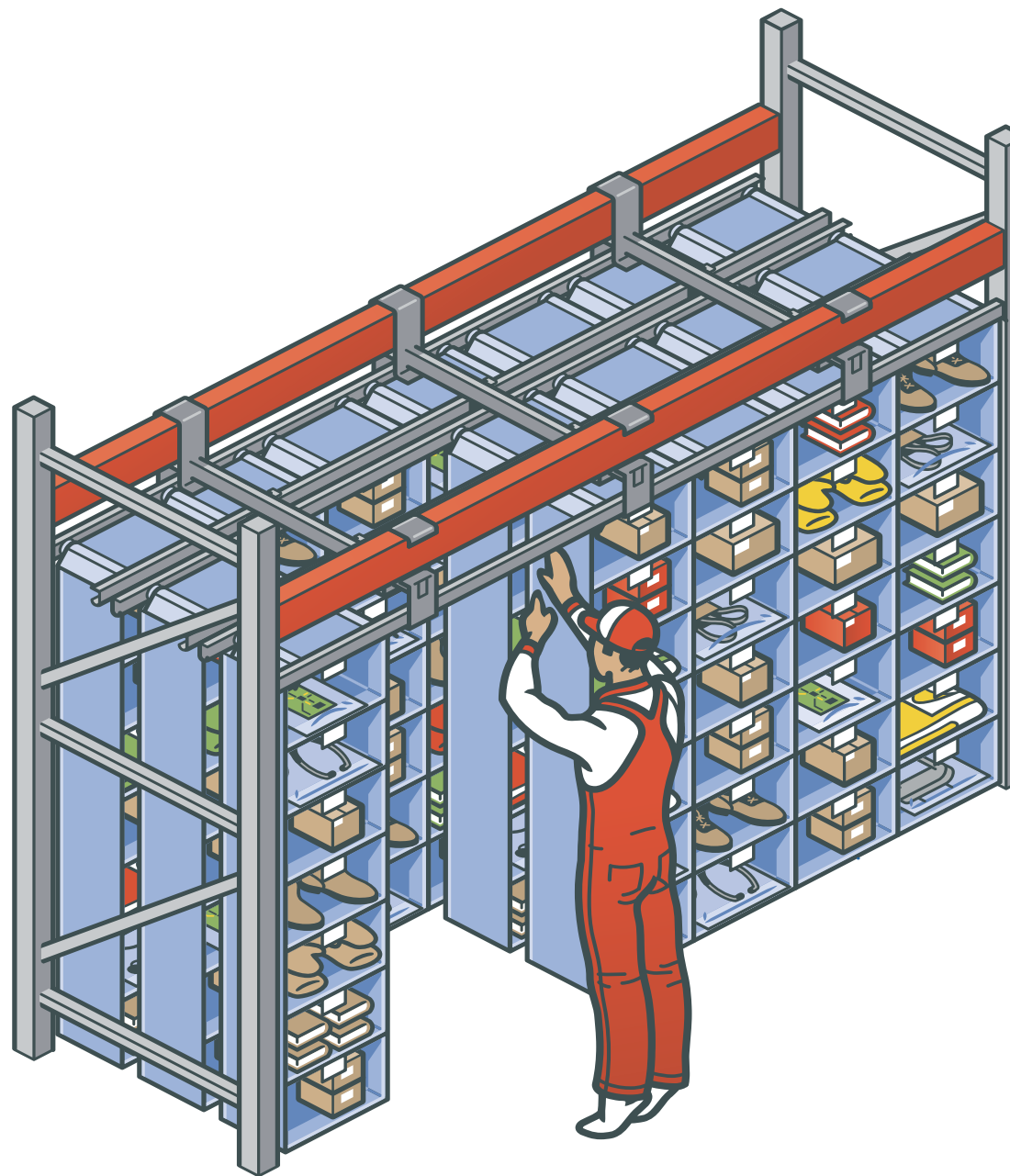

垂直悬挂袋

为了避免在货架存放小物品而浪费空间或者杂乱无章，Storeganizer将这些物品更密集地储存在垂直悬挂袋里，既节省空间，又便于物品管理。

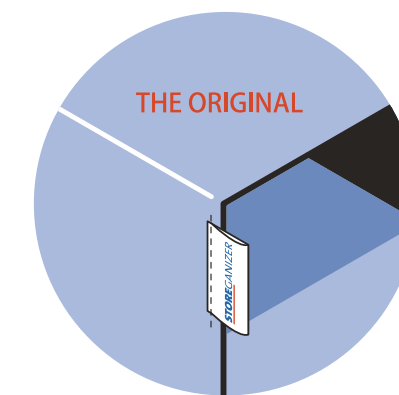

Storeganizer属于比利时ConTeyor集团，几十年来，ConTeyor集团一直致力于将纺织品解决方案用于物流搬运包装，作为衍生产品，Storeganizer为较小的物品提供可持续的储存拣选解决方案。

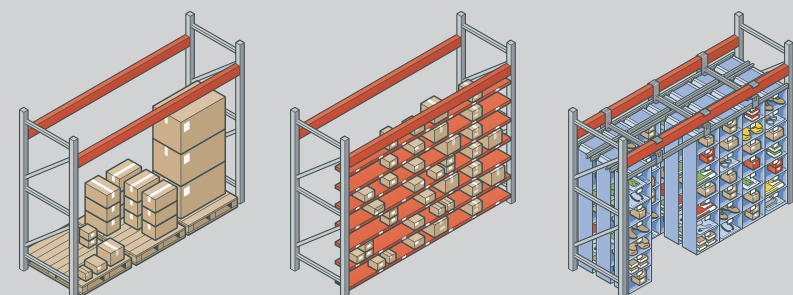

节省仓库空间

基于垂直悬挂多行储存口袋的概念，Storeganizer充分利用仓库的所有空间，从而降低单位储存成本。它的设计目的是将小物品容纳在悬挂的，易于操作的悬挂式立式包装袋中，包装袋由具有耐用涂层的柔软纺织材料制成。这些悬挂袋虽然很轻巧，但每列悬挂袋可以承载100公斤，且享有10年保修期。

提高拣选效率

Storeganizer是以经济高效的方式优化货架空间的理想解决方案。平均而言，旅行时间减少了42%，订单拣选效率提高了26%。